

Festpunkt- Haften aus Edelstahl 1.4301 für Winkel- Maschinenfalz

mit abgerundeten Ecken und einer leichten Abkantung am Fußende, für alle Materialien.

Art.- Nr.	Ausführung	Höhe	VPE	€ per 100
25-150000	Festpunkthafte	25 mm	500 St.	5,70
25-150028	Festpunkthafte	28 mm	500 St.	7,10
25-150032	Festpunkthafte	32 mm	500 St.	7,80
25-150038	Festpunkthafte	38 mm	500 St.	8,60



Im Kunststoffeimer 380 x 265 x 180 mm

Schluss mit herumliegenden Haften durch zerrissene oder durchweichte Kartons. Platzsparende und übersichtliche Lagerung durch die rechteckige Form. Eimer mit wieder verschließbaren Deckel und Metall- Tragebügel.

26-150000	Festpunkthafte	25 mm	1 000 St.	6,50
26-150028	Festpunkthafte	28 mm	1 000 St.	7,90
26-150032	Festpunkthafte	32 mm	1 000 St.	8,70
26-150038	Festpunkthafte	38 mm	1 000 St.	9,90



Schiebehaften- Haften aus Edelstahl 1.4301 für Winkel- Maschinenfalz

für alle Materialien. 2- teilig, fertig montiert
Unterteil mit abgerundeten Ecken und Sicken.
55 mm Gleitbereich

Art.- Nr.	Ausführung	Höhe	VPE	€ per 100
25-153625	Schiebehafter	25 mm	500 St.	15,50
25-100028	Schiebehafter	28 mm	500 St.	16,60
25-100032	Schiebehafter	32 mm	500 St.	17,00
25-100038	Schiebehafter	38 mm	400 St.	21,40

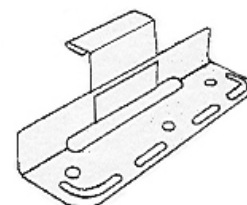

Im Kunststoffeimer 380 x 265 x 180 mm

26-153625	Schiebehafter	25 mm	500 St.	17,00
26-100028	Schiebehafter	28 mm	500 St.	18,20
26-100032	Schiebehafter	32 mm	500 St.	18,60
26-100038	Schiebehafter	38 mm	400 St.	22,80



Spezial- Schiebehaften aus Edelstahl 1.4301 für Winkel- Maschinenfalz

für alle Materialien. 2- teilig, fertig montiert.

Gleitbereich 65mm: mit Umschlag am Steg für größere Stabilität,
Unterteil mit abgerundeten Ecken und Prägung.

Gleitbereich 90 mm: beidseitige Scharenführung, senkrechter Steg,
Unterteil mit aberundeten Ecken und Prägung
1,00 Materialdicke

65 mm Gleitbereich

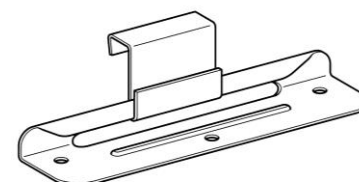

Art.- Nr.	Ausführung	Höhe	VPE	€ per 100
25-100070	65 mm Gleitbereich	25 mm	400 St.	49,80
25-100900	90 mm Gleitbereich	25 mm	200 St.	77,50
25-100728	65 mm Gleitbereich	28 mm	400 St.	51,30
25-100928	90 mm Gleitbereich	28 mm	200 St.	79,00
25-100730	65 mm Gleitbereich	30 mm	400 St.	52,90
25-100930	90 mm Gleitbereich	30 mm	200 St.	80,60
25-100732	65 mm Gleitbereich	32 mm	400 St.	54,30
25-100932	90 mm Gleitbereich	32 mm	200 St.	82,20
25-100738	65 mm Gleitbereich	38 mm	400 St.	56,40
25-100938	90 mm Gleitbereich	38 mm	200 St.	85,30

90 mm Gleitbereich

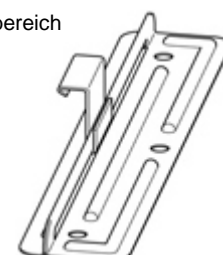

Haften

Spezial- Haften aus Edelstahl 1.4301 für Winkel- Maschinenfalz

bei Verwendung von Wirrgelege und strukturierten Trennlagen.
 Für alle Metalle.

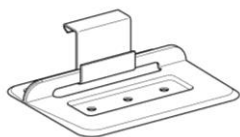

Art.- Nr.	Ausführung	Höhe	VPE	€ per 100
25-150200	Festhafte gepunktet	25 mm	200 St.	58,00
25-100200	Schiebehafte	25 mm	200 St.	54,00

Haften aus Edelstahl 1.4301 für aufgekantete Scharen

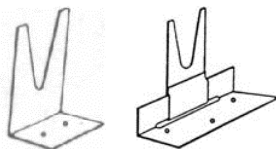

Art.- Nr.	Ausführung	VPE	€ per 100
25-200000	Hosenfesthafte	500 St.	10,60
25-250000	Schiebehafte mit Hosenhafte 2- tlg, fertig vormontiert	250 St.	24,00

SNAP- FALZ Haften aus Edelstahl 1.4301

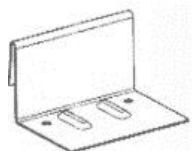

Art.- Nr.	Ausführung	Höhe	VPE	€ per 100
25-155025	Festpunkthafte	25 mm	400 St.	22,50
25-155038	Festpunkthafte	38 mm	200 St.	25,50

Dämmungshaften für SNAP- FALZ auf Anfrage

Liegehafte aus Edelstahl 1.4301

für die Befestigung von Verwahrungen, wie Orggänge, Kehlen, Wandanschlussblechen usw.

Ohne V2-Stifte:

Liegehafte aus Edelstahl, die sich für Umkantungen und Umbüge bis 20 mm beziehungsweise für bis 30 mm eignen. Der Clou dabei sind die abgesetzten Flanken zur Befestigung, wodurch die zu montierenden Profile sicheren Halt bei bester Gleitfähigkeit finden. Der parallel verlaufende Haftumbug mit 10 mm sorgt zudem für akkuraten Sitz. Die Haften sind vorgelocht und weisen abgerundete Kanten auf.



Art.- Nr.	Ausführung	VPE	€ per 100
25-190100	mit 2 Stück V2A- Stifte 2,8 x 25 mm	100 St.	28,00
25-190020	ohne V2A- Stifte mit Absatz Umschlag 20 mm	250 St.	16,00
25-190030	ohne V2A- Stifte mit Absatz Umschlag 30 mm	250 St.	16,00
25-190010	ohne V2A- Stifte ohne Absatz glatt	250 St.	16,00

Spezial- Dämmungshaften aus Edelstahl 1.4301 für Winkel- Maschinenfalz

für Montage direkt auf die Wärmedämmung.
Für alle Metalle.

Art.- Nr.	Ausführung	Höhe	VPE	€ per 100
25-180000	Schiebehafte Edelstahl- Plattenhaft mit geprägter Platte 100 x 60 mm und Schraubkopfabdeckung Schraubenloch d = 6 mm ohne Schrauben	25 mm	200 St.	129,00
25-180010	Festpunkthafte wie vorstehend, jedoch Oberteil gepunktet	25 mm	200 St.	135,00
25-180020	Schiebehafte Edelstahl- Plattenhaft mit geprägter Platte 100 x 60 mm Befestigungsloch d = 5 mm zum Nieten	25 mm	100 St.	126,00
25-180030	Festpunkthafte wie vorstehend, jedoch Oberteil gepunktet	25 mm	200 St.	132,00

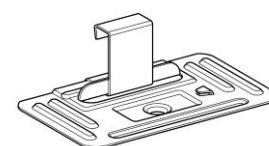
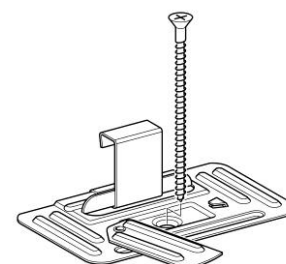

Spezial- Dämmungshaften aus Edelstahl 1.4301 für Winkel- Maschinenfalz

für Montage direkt auf die Wärmedämmung.
Für alle Metalle. Falzhöhe 25 mm

Art.- Nr.	Ausführung	Dämmungs- höhe bis	VPE	€ per 100
25-181020	Schiebehafte 65 mm Gleitbereich inkl. Dübel + Schraube	200 mm	200 St.	175,00
25-181030	Schiebehafte 65 mm Gleitbereich inkl. Dübel + Schraube	300 mm	200 St.	189,00
25-181120	Doppelter Festhafte inkl. 2 Stück Dübeln + Schrauben	200 mm	200 St.	205,00
25-181130	Doppelter Festhafte inkl. 2 Stück Dübeln + Schrauben	300 mm	200 St.	230,00

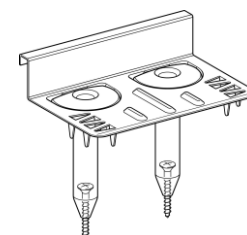
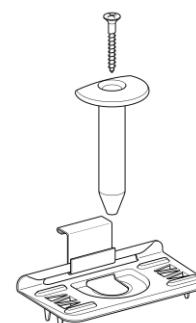

Schneefangsysteme

SM - Klemmfaust für Doppelstehfalz

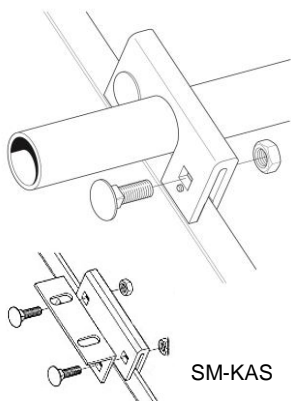

- Schrauben und Muttern bereits vormontiert
- Mindestens 50% Zeitersparnis bei der Montage
- ... wird einfach auf den Stehfalz mit Eigenklemmung aufgesetzt
- Edelstahlmutter anziehen; FERTIG
 einschließlich Edelstahlschrauben für 1" Rohre oder 33 x 2 mm

Art.- Nr.	Ausführung	VPE	€ /St.
SM-KA	Aluminium	15 St.	4,90
SM-KC	Kupferpressprofil 5,5 mm stark	25 St.	10,40
SM-Kad	Aluminium für Doppelrohrsystem	25 St.	12,00
SM-KAS	Aluminium mit Winkel für die Befestigung von Solaranlagen	10 St.	7,40

Schneefanglaschen für Doppelstehfalz

für Rohre bis Ø 32 mm



Art.- Nr.	Ausführung	VPE	€ /St.
25-500050	Aluminium mit V2A- Schrauben	10 St.	3,00
25-500010	Edelstahl mit V2A- Schrauben	10 St.	6,00
25-500020	Kupfer mit V2A- Schrauben	10 St.	12,50

Schneefanglaschen- Doppelrohr für Doppelstehfalz

aus einem Stück geprägt - für Rohre bis Ø 32 mm

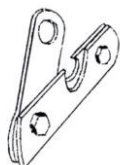

Art.- Nr.	Ausführung	VPE	€ /St.
25-500130	Aluminium mit V2A- Schrauben	10 St.	8,20
25-500110	Edelstahl mit V2A- Schrauben	10 St.	9,80
25-500120	Kupfer mit V2A- Schrauben	10 St.	17,00

Schneefanglaschen für Winkelfalz

für Rohre bis Ø 32 mm

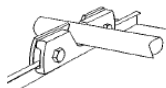

Art.- Nr.	Ausführung	VPE	€ /St.
25-500060	Aluminium mit V2A- Schrauben	10 St.	8,30

Doppelrohr- Aufstockelement

für Rohre bis Ø 32 mm



Art.- Nr.	Ausführung	VPE	€ /St.
25-500350	Aluminium Dreieckform	50 St.	2,10
25-500370	Edelstahl Dreieckform	50 St.	3,50
25-500320	Kupfer Dreieckform	50 St.	6,00

SM - Klemmfaust für SNAP-Falz

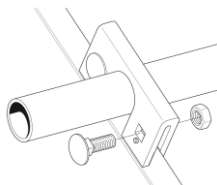

- Schrauben und Muttern bereits vormontiert
- Mindestens 50% Zeitersparnis bei der Montage
- ... wird einfach auf den Falz mit Eigenklemmung aufgesetzt
- Edelstahlmutter anziehen; FERTIG
 einschließlich Edelstahlschrauben für 1" Rohre oder 32 x 2 mm
 Komplett mit Einlageprofil- geschlossene Rohrführung.

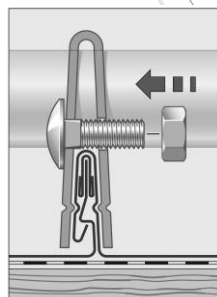

Art.- Nr.	Ausführung	Höhe	VPE	€ /St.
KEsnap25	Edelstahl	25 mm	15 St.	6,20
KEsnap38	Edelstahl	38 mm	15 St.	6,90
KES25	Edelstahl für Solarbefestigung	25 mm	10 St.	8,30
KES38	Edelstahl für Solarbefestigung	38 mm	10 St.	9,70

Schneefanglaschen für Trapez- oder Leistendächer

für Rohre \varnothing 32 – 33 mm, mit 2 selbstbohrenden Edelstahlschrauben und Abdichtungsband.

Art.- Nr.	Ausführung	VPE	€/St.
25-109100	Aluminium für Trapezdach	25 St.	3,50
25-109300	Aluminium für Leistendach	25 St.	3,50

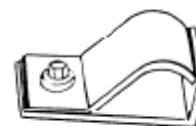

Schneefanglaschen für Rundkopfprofile

für Rohre bis \varnothing 32 mm, mit 2 Edelstahlschrauben und Muttern.

Art.- Nr.	Ausführung	VPE	€/St.
25-151000	Aluminium für Rundkopfprofile z.B. KALZIP – BEMO	20 St.	3,70
25-103000	Aluminium für RIBROOF 465/480 und DOMICO	20 St.	5,10
25-103500	Aluminium für RIBROOF 500 (Speed)	20 St.	5,50
25-151500	Aluminium Aufstockelement	40 St.	2,40

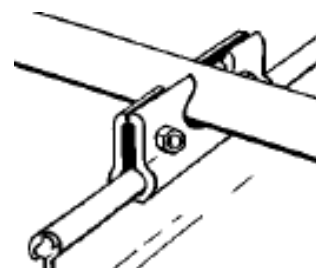

Eishalter einteilig

zum Einrasten und fertig - kein Schrauben mehr!

Art.- Nr.	Ausführung	Höhe	VPE	€/St.
25-502100	Aluminium 1,20 mm	25 mm	100 St.	1,70
25-502210	Kupfer 1,00 mm	25 mm	100 St.	3,60
25-502500	Edelstahl 0,80 mm	25 mm	100 St.	2,20
25-502138	Aluminium 1,20 mm	38 mm	80 St.	1,90
25-502238	Kupfer 1,00 mm	38 mm	80 St.	4,30
25-502538	Edelstahl 0,80 mm	38 mm	80 St.	2,70

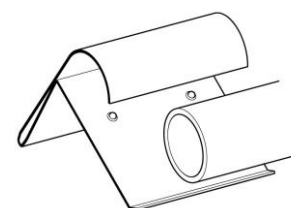

Schneestopper

Art.- Nr.	Ausführung	VPE	€/St.
25-109700	Aluminium bis Sickentiefe 85 mm	25 St.	2,80
25-109735	Aluminium bis Sickentiefe 135 mm	25 St.	3,20
25-109900	PVC Rechteckkappe schwarz zusätzl. anbringbar an Schneestopper		0,60

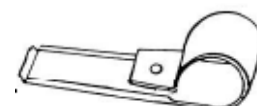

Schneefangrohre

Art.- Nr.	Ausführung	Länge	€/m
25-530000	Aluminium 32,0 x 2,00 mm	6 m	4,00
25-550000	Edelstahl 33,7 x 2,00 mm	6 m	a. A.
25-550010	Kupfer 33,0 x 2,00 mm	5 m	a. A.
25-540000	Kupfer 28,0 x 1,50 mm	5 m	a. A.

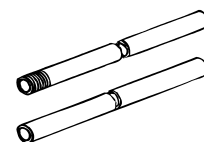

Schneefangrohr- Verbinder

Art.- Nr.	Ausführung	€/St.
25-530010	PVC grau	1,50

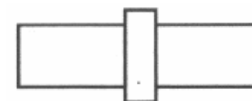

PVC Endkappen für Schneefangrohre

Art.- Nr.	Ausführung	€/St.
25-120500	PVC grau	1,00



Solar- und Trittstufenhalter

Halterungen für Solar- und Kollektoranlagen



mit Winkel 60/40 mm.

Art.-Nr.	Ausführung	€ /St.
25-141000	Aluminium für Doppelstehfalz mit 2 VA- Schrauben 12 x 30 mm und Muttern, Länge 150 mm	11,30
25-143000	Edelstahl für Doppelstehfalz mit 2 VA- Schrauben 12 x 30 mm und Muttern, Länge 150 mm	19,00
25-141500	Aluminium für Doppelstehfalz mit 2 VA- Schrauben 8 x 35 mm und Muttern, Länge 110 mm	10,40



Solarhalterungen für industriell gefertigte Dachsysteme und andere Winkelgrößen auf Anfrage.

Trittstufenhalter- Laufsteghalterungen für Doppelstehfalzdächer Dachneigung 0 – 40 Grad



für Dachstandroste 250 mm breit, zugelassen nach DIN-EN 516- mit Prüfzeugnis TÜV- Süd.
Durch vorgegebenes Lochmuster fest alle 5° einstellbar.
Mit V2A- Schrauben und Bördelmuttern.

Art.-Nr.	Ausführung	€ /St.
25-165910	Aluminium	16,60
25-165930	Edelstahl	25,40

Trittstufen- und Laufsteghalterung für industriell gefertigte Dachsysteme und Trapezdächer auf Anfrage

KUPFER Trittstufenhalter- Laufsteghalterungen für Doppelstehfalzdächer

für Dachstandroste 250 mm breit, zugelassen nach EURO- Norm prEN mit Zertifikat der BG Bau.

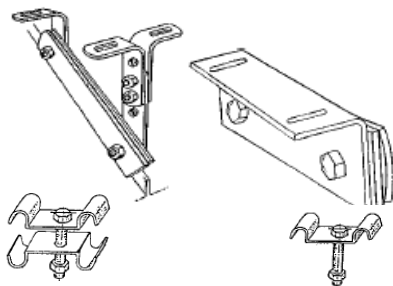

Art.-Nr.	Ausführung	€ /St.
25-162920	für Dachneigung 0 – 10 °	a. A.
25-127800	Befestigungsagraffen Edelstahl	a. A.
25-162910	für Dachneigung 10 – 20 °	a. A.
25-162900	für Dachneigung 20 – 40 °	a. A.
25-127700	Befestigungsagraffen Edelstahl	a. A.

Blechstanzroste zu Trittstufenhalter- Laufsteghalterungen

mit rutschhemmender Oberfläche.

Incl. Schrauben und Muttern zur Befestigung an Trittstufenhalter 0 -40°.

Breite 250 mm



Art.-Nr.	Ausführung	Länge	€ /St.
25-121006	Verzinkt	600 mm	19,00
25-121008	Verzinkt	800 mm	23,30
25-121015	Verzinkt	1500 mm	40,00
25-121030	Verzinkt	3000 mm	76,00
25-121040	Rostverbinder verzinkt		6,00
25-124006	Kupfer	600 mm	a. A.
25-124008	Kupfer	800 mm	a. A.
25-124015	Kupfer	1500 mm	a. A.
25-124030	Kupfer	3000 mm	a. A.
25-124040	Rostverbinder Edelstahl		9,00

Spezialklammer Spinka

einfache und rationelle Befestigung und Montagehilfe für geschnittene Dachpfannen im Grat- und Kehlbereich. Auch für Biberschwanzziegel bis 17 mm.

Art.-Nr.	Ausführung	Länge	VPE	€/St.
25-260100	Edelstahl	400 mm	25 St.	0,90

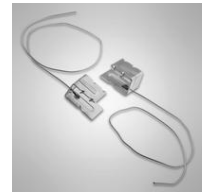

Kopf- Seitenfalzklammer

zur Sicherung der Dachziegel gegen Windsoglasten und Abrutschen. Die Seitenfalzklammer wird ohne Einschlagen um die Traglatte 30 x 50 mm in Kopf und Seitenfalz des Dachziegels geklemmt.

Art.-Nr.	Ausführung	VPE	€/100 St.
25-260200	Stahl, Aluminium-Zinkbeschichtung	100 St.	16,00



Seitenfalzklammer

zur Sicherung der Dachziegel gegen Windsoglasten und Abrutschen. Die Seitenfalzklammer wird ohne Einschlagen um die Traglatte 30 x 50 mm in den Seitenfalz des Dachziegels geklemmt.

Art.-Nr.	Ausführung	VPE	€/100 St.
25-260300	Edelstahl	100 St.	16,00



Kehldichtstreifen

zum wasserdichten Anschließen des Kehlsattels.

Art.-Nr.	Ausführung	Abmessung	€/St.
25-260160	selbstklebend, schwarz	1000 x 60 mm	0,85
25-260175	selbstklebend, schwarz	1000 x 75 mm	0,95



Lüfterfirst- Unterkonstruktion

für Metaldeckungen an First und Grat.
Die einteilige Lüfterkonstruktion wird von oben auf die hochgeführte Metaldeckung gesteckt, mit Blindnieten oder Schrauben gesichert.
Mit PE- Dämmband als thermische Trennung.
Die selbstgekantete Abdeckung in Unterkonstruktion klicken, mit Schrauben seitlich sichern.
Kürzeste Montagezeit
Kleinste Baumasse (keine Holzunterkonstruktion erforderlich)

Art.-Nr.	Ausführung	Abmessung	€/m
25-490000	Edelstahl 0,60 mm	2 000 mm	30,00

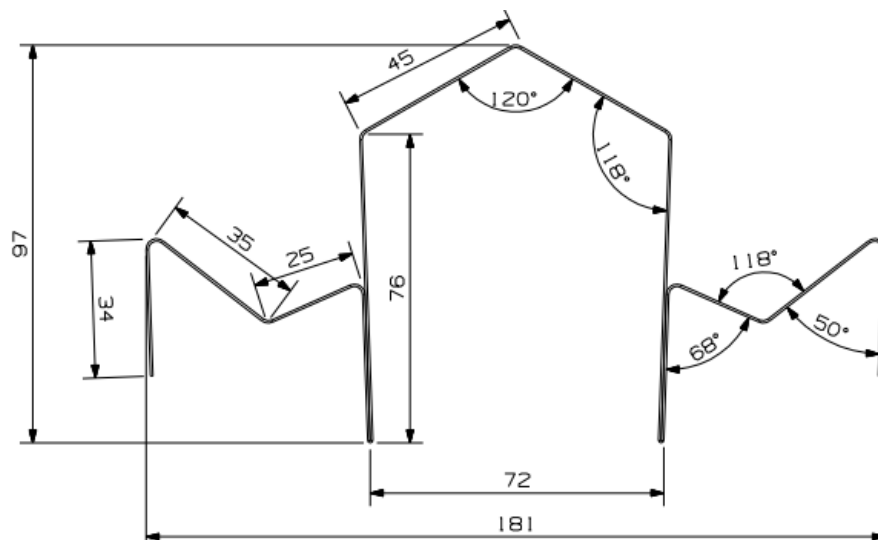
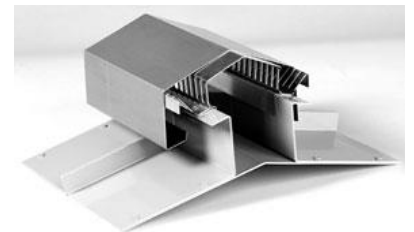

Wand- und Kaminanschluss

Alu-Flex

die optimale Lösung für Anschlussarbeiten an Kamin, Wand und anderen Baumaterialien. Alu-Flex ist ein einseitig selbstklebendes Verwahrungsblech aus gewelltem Aluminium. Durch die feingliedrige Profilierung des unverwüstlichen Aluminiums kann das Material optimal den verschiedensten Formen kleinformatiger Bedachungselemente optimal angepasst werden, also dem Dachwellenverlauf dichtend folgen. Die unterseitige Klebeschicht ist eine haftstarke Butylklebeschicht. Das innovative System ersetzt überall dort konventionelle Verwahrungen aus Zink, Kupfer oder Blei, wo eine preisgünstige, einfache und schnelle Anschlussabdichtung gefragt ist und dennoch eine vergleichbar hohe, langlebige Dichtungsqualität sichergestellt werden soll. UV- stabil und witterungsbeständig



Temperaturbeständig von -30°C bis +80°C
 Streckung des Materials: ca. 25%
 Rollenlänge à 5 m

Art.-Nr.	Ausführung	Breite	€/m	€/Ro.
25-403001	rot plissiert	300 mm	8,80	44,00
25-403002	braun plissiert	300 mm	8,80	44,00
25-403003	schwarz plissiert	300 mm	8,80	44,00

Aluminium First- und Gratlüftungsrolle

zur Be- und Entlüftung im First- und Gratbereich. Opti-Alu-Cont-Roll liefert hochwirksame, kontrollierte Lüftung von der 5- m- Rolle. Reihenförmig angeordnete Lüftungsöffnungen sorgen für eine langfristig aktive Lüftung nach allen Regeln der Technik. Die Belüftungsöffnungen sind so konzipiert, dass sie sich durch Verschmutzung weder zusetzen noch verstopfen können. Durch vorgefertigte Biegezonengebiete lässt sich die Plissierung problemlos auf die Dachziegel abstimmen. Selbst schwierige Detaillösungen werden so in einem Stück perfekt gemeistert. Aus einem Stück, ohne Vliese oder Klebestellen hergestellt.

Lüftungsquerschnitt 180 cm²

Rollenlänge à 5 m

Einsatzbereiche Breiten:

240 mm – für Biberschwanz und kleinformatige Dachsteine / Ziegel

300 mm – für die häufigsten Dachsteine / Ziegel

400 mm – für Dachsteine / Ziegel mit einer ausgeprägten Wellental-Form und Gratabdichtung

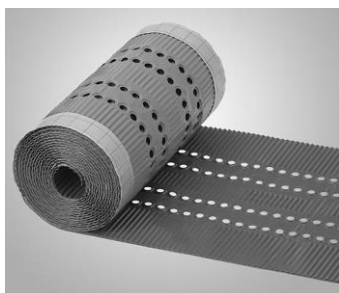

Art.-Nr.	Ausführung	Breite	€/m	€/Ro.
25-614001	rot plissiert	240 mm	5,20	26,00
25-614002	braun plissiert	240 mm	5,20	26,00
25-614003	schwarz plissiert	240 mm	5,20	26,00
25-611001	rot plissiert	300 mm	5,20	26,00
25-611002	braun plissiert	300 mm	5,20	26,00
25-611003	schwarz plissiert	300 mm	5,20	26,00
25-617001	rot plissiert	400 mm	7,80	39,00
25-617002	braun plissiert	400 mm	7,80	39,00
25-617003	schwarz plissiert	400 mm	7,80	39,00

Kupferausführung auf Anfrage

First- und Gratlüftungsrolle mit PE- Gewebemittelteil

zur Be- und Entlüftung im First- und Gratbereich.

Lüftungsquerschnitt 195 cm²,

Metallrandstreifen aus Aluminium plissiert mit unterseitig aufgebracht Butyldichtbändern

Rollenlänge à 5 m



Art.-Nr.	Ausführung	Breite	€/m	€/Ro.
25-632401	rot plissiert	310 mm	4,40	22,00
25-632402	braun plissiert	310 mm	4,40	22,00
25-632403	schwarz plissiert	310 mm	4,40	22,00

Antennen- Dachdurchgänge 2-teilig

Durchmesser 60 mm

Art.-Nr.	Ausführung	Abmessung	€ /St.
25-421020	Zink	300 x 400 mm	28,20
25-421030	Kupfer	300 x 400 mm	35,60
25-421040	Saturnblei	450 x 500 mm	37,10
25-422530	Bleiplus	450 x 500 mm	39,20
25-422570	Bleicolor grau	450 x 500 mm	46,00
25-422580	Bleicolor braun	450 x 500 mm	46,00
25-422710	Bleicolor rot	450 x 500 mm	46,00

**Solarkabel- Durchführung mit Bleinanschluss**

zur regensicheren Durchführung von Solarkabeln durch die Dacheindeckung.

Durchmesser vorne 45 mm – hinten 90 mm

Art.-Nr.	Ausführung	Abmessung	€ /St.
25-421100	Saturnblei / Zink	400 x 450 mm	42,70
25-421110	Bleiplus / Zink	400 x 450 mm	44,70
25-424980	Saturnblei / Zink	450 x 500 mm	46,00
25-424990	Bleiplus / Zink	450 x 500 mm	48,30
25-421120	Saturnblei / Kupfer	400 x 450 mm	46,90
25-421130	Bleiplus / Kupfer	400 x 450 mm	49,70
25-422590	Bleicolor grau / Zink anthrazit	450 x 500 mm	56,80
25-422600	Bleicolor braun / Zink beschichtet	450 x 500 mm	56,80
25-424310	Bleicolor rot / Zink beschichtet	450 x 500 mm	56,80

**Solarkabel- Durchführung für Metalldächer**

Durchmesser vorne 45 mm – hinten 90 mm

Art.-Nr.	Ausführung	€ /St.
25-421150	Zink	25,40
25-421160	Kupfer	31,80

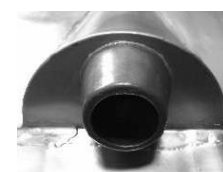

Dachdurchgänge

Trapezlüfter für Metaldächer

mit Schneeschutz, Lüftungsquerschnitt ca. 50 cm²

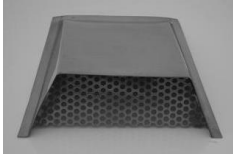

Art.-Nr.	Ausführung	Abmessung	€/St.
25-420790	Zink	210 x 175 x 55 mm	14,60
25-420800	Kupfer	210 x 175 x 55 mm	15,70

Ochsenaugenlüfter für Metaldächer

mit Schneeschutz, Lüftungsquerschnitt ca. 50 cm²



Art.-Nr.	Ausführung	Abmessung	€/St.
25-420830	Zink	250 x 175 x 80 mm	16,90
25-420840	Kupfer	250 x 175 x 80 mm	21,50

Spitzgaubenlüfter für Metaldächer

mit Schneeschutz, Lüftungsquerschnitt ca. 50 cm²

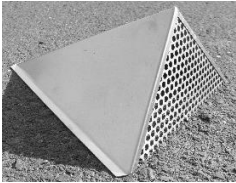

Art.-Nr.	Ausführung	Abmessung	€/St.
25-420870	Zink	250 x 175 x 95 mm	16,90
25-420880	Kupfer	250 x 175 x 95 mm	21,50

Trapezlüfter mit Grundplatte

für Schiefer-, Schindel-, Biber- und Faserzementplattendächer.
 Mit Schneeschutz, Lüftungsquerschnitt ca. 50 cm²



Art.-Nr.	Ausführung	Grundplatte	€/St.
25-420006	Zink	300 x 400 mm	19,20
25-420010	Kupfer	300 x 400 mm	27,00
24-422030	Verzinkt dunkelgrau beschichtet	300 x 400 mm	18,20

Ochsenaugenlüfter mit Grundplatte

für Schiefer-, Schindel-, Biber- und Faserzementplattendächer.
 Mit Schneeschutz, Lüftungsquerschnitt ca. 50 cm²

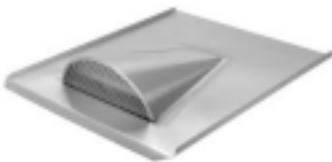

Art.-Nr.	Ausführung	Grundplatte	€/St.
25-420018	Zink	300 x 400 mm	22,00
25-420022	Kupfer	300 x 400 mm	30,70

Entlüftungsröhre für Metalleindeckungen

Rohrlänge 400 mm + Haube 58 mm / Leicht einzulöten durch Flansch.
 Durch das Bleigelenk sind die Entlüftungsröhre für Metalleindeckungen an
 Dachneigungen von ca. 10 – 45° anpassbar.

Art.-Nr.	Ausführung	Durchmesser	€/St.
25-423080	Zink	80 mm	44,90
25-423100	Zink	100 mm	47,40
25-423120	Zink	120 mm	54,60
25-424080	Kupfer	80 mm	54,30
25-424100	Kupfer	100 mm	58,30
25-424120	Kupfer	120 mm	68,00

Entlüftungsröhre mit beweglicher Grundplatte

Rohrlänge 400 mm + Haube 58 mm
 Grundplatte B x L : 300 x 400 mm mit seitlicher Aufkantung

Art.-Nr.	Ausführung	Durchmesser	€/St.
25-423420	Zink	80 mm	55,80
25-423010	Zink	100 mm	61,20
25-423460	Zink	120 mm	71,80
25-423430	Kupfer	80 mm	71,50
25-423020	Kupfer	100 mm	77,00
25-423470	Kupfer	120 mm	93,70

Aufpreis für Bleianschluss B x L 400 x 450 mm

25-424420	Saturnblei		25,00
25-424430	Bleiplus		27,50
25-425050	Bleicolor (grau / braun / rot)		29,70

Flexschlauch 500 mm

anschließbar an Entlüftungsröhre, kombinierbar mit KG- und HT-Rohren.
 Reduzierung bis 70 mm

Art.-Nr.	Ausführung	Durchmesser	€/St.
25-423350	mit Edelstahlschelle	112 mm	9,50
25-424400	mit Edelstahlschelle	125 mm	11,70

Dunsthäuben

Höhe 78 mm, Schaft zum Einsetzen 20 mm

Art.-Nr.	Ausführung	Abmessung	€/St.
25-423220	Zink	80 mm	8,50
25-423240	Zink	100 mm	8,90
25-423250	Zink	120 mm	11,30
25-423260	Zink	150 mm	13,30
25-423160	Kupfer	80 mm	11,70
25-423180	Kupfer	100 mm	13,00
25-423190	Kupfer	120 mm	16,30
25-423195	Kupfer	150 mm	25,00



Dunstrohrhüte / Entlüftungshauben

Dunstrohrhut

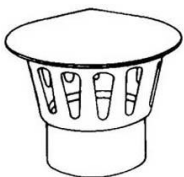

Art.-Nr.	Ausführung	Abmessung	€/St.
25-131960	Zink	100 mm	26,40
25-131965	Zink	120 mm	32,00
25-131950	Kupfer	100 mm	29,50
25-131955	Kupfer	120 mm	37,40

Dunstrohrhut mit Kragen



Art.-Nr.	Ausführung	Abmessung	€/St.
25-131980	Zink	100 / 110 mm	35,30
25-131985	Zink	120 / 132 mm	43,40
25-131970	Kupfer	100 / 110 mm	41,30
25-131975	Kupfer	120 / 132 mm	44,30

Abschlußzargen für Dunstrohreinfassungen

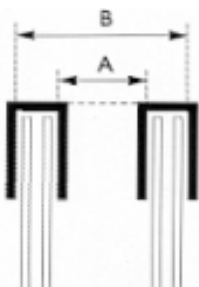

Art.-Nr.	Ausführung	A/B	NW	Geberit	€/St.
25-915195	Zink	76/115 mm	80 mm	90	13,80
25-915196	Zink	76/150 mm	80 mm	90 isoliert	18,30
25-915197	Zink	95/125 mm	100 mm	110/125	12,20
25-915198	Zink	95/168 mm	100 mm	110 isoliert	20,00
25-914060	PVC schwarz 57/80mm		60 mm	63	7,80
25-914070	PVC schwarz 68/88 mm		70 mm	75	8,70
25-914080	PVC schwarz 76/115 mm		80 mm	90	8,10
25-914110	PVC schwarz 95/125 mm		100 mm	110/125	8,70

Rhepanol Dichtungsband

für alle Dachdurchführungen, selbstschweißend

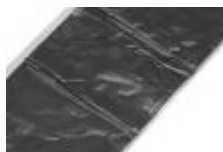

Art.-Nr.	Ausführung	€/St.
25-421960	bis 50 mm Durchmesser ca. 350 mm lang	7,60
25-421170	bis 90 mm Durchmesser ca. 350 mm lang	9,60

EPDM Dichtungsmanschette

zum dauerhaften abdichten von Dunstrohreinfassungen.

Das Abdichten des Stoßes zwischen Rohreinfassung und dem Dunstrohr mit Silikon oder das abdichten mit einem Butylband war stets eine Wartungsfuge und immer wieder eine Problemstelle durch Wassereintritt - durch die neuartige EPDM- Dichtmanschette ist Schluß damit.

EPDM- Dichtmanschette über die Rohreinfassung ziehen- fertig.

Einfach und dauerhaft dicht



Art.-Nr.	Ausführung	€/St.
25-426075	75 mm	4,60
25-426110	110 mm	5,00
25-426125	125 mm	5,40
25-426160	160 mm	6,00