

ANTARES Entlüfter AMT mit Abschlusstrichter

erbringt aufgrund seiner strömungsmässig widerstandsarmen Form eine bis dahin nicht erreichte Abluftleistung. Dank der Stromlinienform und des geringen Luftwiderstandes kann die Luft unverwirbelt und beinahe ungebremst austreten.

Wenn man erst weiss, wie er funktioniert, ist jedem sofort klar, was er wirklich bringt:
eine tolle Abluftleistung für wenig Geld.

Aber auch die ungewöhnliche Form des Antares-Lüfters lässt viel Spielraum für das Gestalterische über dem Dach.

Der tausendfach bewährte Abschlusstrichter gibt dem Regen keine Chance. Und beim Handwerker ist er wegen seines unkomplizierten und schnellen Einbaus besonders beliebt.

EDELSTAHL Standrohr 250 mm.

NW	A	B	C	D	E	F
Ø 80	90	160	180	100	72	140
Ø100	110	198	216	120	72	160
Ø125	145	236	265	120	72	185
Ø150	172	286	308	120	72	210

Art.-Nr.	Ausführung	Ø NW	€/St.
25-132280	Aluminium	80	70,00
25-132300	Aluminium	100	75,00
25-132325	Aluminium	125	90,00
25-132350	Aluminium	150	115,00
25-132080	Kupfer	80	95,00
25-132100	Kupfer	100	105,00
25-132125	Kupfer	125	123,00
25-132150	Kupfer	150	168,00
25-132180	Zink	80	107,00
25-132200	Zink	100	117,00
25-132225	Zink	125	141,00
25-132250	Zink	150	181,00
25-132380	Edelstahl	80	109,00
25-132400	Edelstahl	100	123,00
25-132425	Edelstahl	125	148,00
25-132450	Edelstahl	150	184,00



Entlüfterrohre

Edelstahl Entlüftungsrohr

Rohrlänge 500 mm + Haube kegelförmig 58 mm
 Grundplatte rund 400 – 450 mm, Nähte gelötet



Art.-Nr.	Ausführung	Ø	€/St.
18-425100	Edelstahl 0,5 mm	100 mm	71,50
18-425101	Edelstahl 0,5 mm	120 mm	80,00
18-425112	Edelstahl 0,5 mm	125 mm	83,50

Edelstahl Entlüftungsrohr Unterteil für gedämmte Flachdächer

Rohrlänge 200 mm
 Grundplatte rund 400 – 450 mm, Nähte gelötet

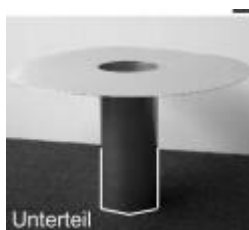

Art.-Nr.	Ausführung	Ø	€/St.
18-425150	Edelstahl 0,5 mm	100 mm	41,70
18-425160	Edelstahl 0,5 mm	120 mm	44,90
18-425170	Edelstahl 0,5 mm	125 mm	52,30

Edelstahl Flachdachentlüfter

Rohrlänge 250 mm
 Grundplatte Ø 450 mm
 Lüftungsquerschnitt ca. 70 cm²



Art.-Nr.	Ausführung	Ø	€/St.
18-425180	Haube kegelförmig, Nähte gelötet Edelstahl 0,7 mm	120 mm	72,20

Flüssigfolie ENKOPUR

einkomponentige Flüssigfolie mit Polyestervlies- Einlage. Damit wird eine gummielastische und wetterfeste Schutzhaut mit nahtloser Abdichtung aller Problemzonen und Anschlüsse aufgebracht, die sich durch Langzeit-Funktions- Sicherheit gegen eindringende Feuchtigkeit auszeichnet.

Dank der Wasserdampf- Durchlässigkeit können selbst stark durchfeuchtete Dachaufbauten im Laufe der Zeit vollständig austrocknen.

ENKOPUR für Dachflächen ohne Gefälle sowie Rinnen

Verbrauch m² ca. 2 x 1,5 kg

Art.- Nr.	Ausführung	VPE	€/St.
25-619000	ENKOPUR silbergrau	4,0 kg	69,90
25-619010	ENKOPUR silbergrau	12,5 kg	181,00
25-620004	ENKOPUR schwarz	4,0 kg	72,30
25-620012	ENKOPUR schwarz	12,5 kg	187,60
25-619090	Universal Primer 2 K zweikomponentiger, schnell trocknender, lösemittelhaltiger Haftvermittler für nahezu alle Arten von Untergründen. Verbrauch ca. 100 - 200 g/m ² KOMPONENTE A 3,0 l Gebinde mit 1,4 kg Inhalt KOMPONENTE B 1,0 l Gebinde mit 0,84 kg Inhalt		43,70
25-619105	Polyflex- Vlies 105 mm breit	50,0 m	27,80
25-619150	Polyflex- Vlies 150 mm breit	50,0 m	30,00
25-619200	Polyflex- Vlies 200 mm breit	50,0 m	44,00
25-619300	Polyflex- Vlies 300 mm breit	50,0 m	53,50
25-619500	Polyflex- Vlies 500 mm breit	50,0 m	83,50
25-619100	Polyflex- Vlies 1000 mm breit	50,0 m	150,00
25-619332	Polyflex- Vlies Formteil Ecken außen		4,30
25-619333	Polyflex- Vlies Formteil Ecken innen		4,30
25-619370	Polyflex- Vlies Manschetten 50 mm		6,40
25-619375	Polyflex- Vlies Manschetten 75 mm		6,50
25-619380	Polyflex- Vlies Manschetten 100 mm		6,60
25-619385	Polyflex- Vlies Manschetten 150 mm		6,60

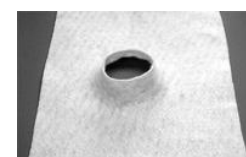
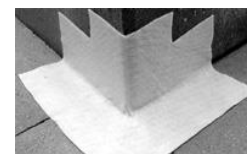

Abdichtung

Verarbeitungswerkzeuge ENKOPUR



Art.- Nr.	Ausführung	€ /St.
25-619340	Verarbeiter Box Zubehör zur fachgerechten Abdichtung von Anschlüssen und Durchdringungen - alles, was Sie für den perfekten Anschluss brauchen, z.B.: Maßband, Rollenhalter, Cuttermesser, 10 Lammfellrollen (10 cm breit) und 1 Halter, Vliesschere, 3 m Polyflexvlies (30 cm breit), Vliesformteile, Einmalhandschuhe, Flachpinsel und Gebindeöffner.	195,00
25-619310	Lammfellroller 100 mm mit 10 Ersatzrollen	22,00
25-619325	Lammfellroller 250 mm mit 5 Ersatzrollen	130,00
25-619330	Eck- Flachpinsel 2"	3,60
10-132640	Gummischieber 450 mm	5,00
10-132650	Gummischieber 600 mm	5,60
10-932140	Gerätetestiel 1400 mm	7,00
25-619395	Gebindeöffner	28,00

Reiniger ENKOPUR



Art.- Nr.	Ausführung	VPE	€ /St.
25-619350	EnkoClean Handreiniger entfernt hautschonend Bitumen, Öle, Fette und viele Kunstharze	1 Liter Kusto-Flasche	16,00
25-619400	EnkoClean Werkzeugreiniger lösemittelhaltiges Reinigungsmittel zum Entfernen von Bitumen, Ölen, Fetten, Wachsen und vielen Kunstharzen	5 Liter Blechkanister	32,30
25-619600	EnkoClean Bitumenlöser entfernt Öl und Bitumen von Betonflächen, Mauern und Steinböden. Macht Bitumen- und Ölflecken sofort wasserlöslich und kann daher auch für die Reinigung der Werkzeuge benutzt werden.	1 Liter Blechdose	14,00

Bitumen- Voranstrich 5+Plus+



staubbindende Grundierung und stark wirkende Haftbrücke in allen Bereichen der bituminösen Abdichtungstechnik auf Beton, Mauerwerk, Holz, Bitumenschichten, Metall und resistenten Kunststoffen
 Hohe Klebehaftung – 5 min. Trocknungszeit bei ca. 22°
 Verbrauch: auf Metalloberflächen/Kunststoff ca. 150g/m², auf Beton ca. 250g/m²

Art.- Nr.	Ausführung	VPE	€/l	€ /St.
25-625020	Eimer mit Klemmdeckel, Auslaufstutzen und Schraubverschluss	20 l	3,80	76,00

Edelstahl Flachdachrinne

Boden beidseitig abgeschrägt, beidseitig gelocht, inkl. Verbindungslaschen.
Länge 2000 mm aus Edelstahl 0,8 mm

Art.-Nr.	Breite	Höhe	€/m
25-311138	100 mm	40 mm	27,00
25-311238	125 mm	40 mm	27,00
25-311248	125 mm	50 mm	27,00
25-311258	125 mm	60 mm	27,00



Edelstahl Endstücke

Art.-Nr.	Breite	Höhe	€/St.
25-311121	100 mm	40 mm	7,00
25-311122	125 mm	40 mm	7,00
25-311123	125 mm	50 mm	7,00
25-311124	125 mm	60 mm	7,00



Edelstahl Winkel 90°

Art.-Nr.	Breite	Höhe	€/St.
25-311200	100 mm	40 mm	36,00
25-311205	125 mm	40 mm	36,00
25-311210	125 mm	50 mm	39,00
25-311215	125 mm	60 mm	41,00

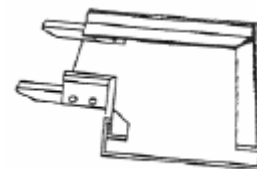

Edelstahl T- Stück

Art.-Nr.	Breite	Höhe	€/St.
25-311300	100 mm	40 mm	41,00
25-311305	125 mm	40 mm	41,00
25-311310	125 mm	50 mm	42,50
25-311315	125 mm	60 mm	44,50

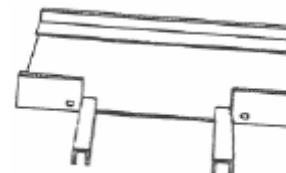

Stegrost

Länge 1 000 mm / Schlitz 85 x 10 mm

Art.-Nr.	Ausführung	Breite	€/St.
25-311425	Edelstahl 1,25 mm	100 mm	26,40
25-311430	Edelstahl 1,25 mm	125 mm	26,40



Lochblechrost mit Kopfkantung

Länge 1 000 mm / Langloch 30 x 6 mm

Art.-Nr.	Ausführung	Breite	€/St.
25-311500	Edelstahl 1,25 mm	100 mm	24,70
25-311505	Edelstahl 1,25 mm	125 mm	24,70

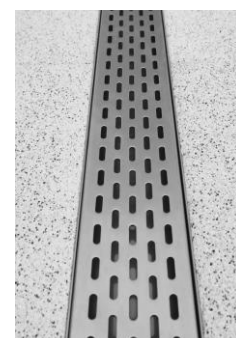

Entwässerungsrinne

Flachdachrinne höhenverstellbar 30 – 50 mm

bestehend
 Aluminium Entwässerungsrinne und
 Edelstahl Lochblechrost
 Breite 140 mm

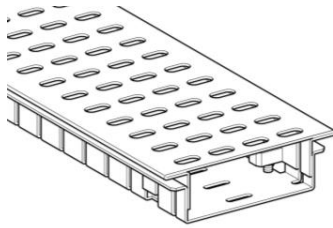
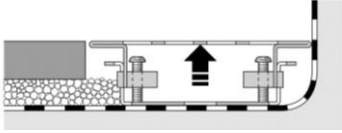

Art.-Nr.	Ausführung	Abmessungen	€ /St.
FRAE 50	mit 1 Steckverbinder	500 mm	74,30
FRAE 100	mit 1 Steckverbinder	1 000 mm	118,60
FRAE 120	mit 1 Steckverbinder	1 200 mm	125,20
FRAE 200	mit 1 Steckverbinder	2 000 mm	197,60
FRAEES	90° Eckstück mit 1 Steckverbinder	2 x 250 mm	91,00
FEDA	Endstück Aluminium		5,40
FSTA	Steckverbinder		5,00
FROAE20	Flachrost	200 x 200 mm	75,40
FROAE40	Flachrost	400 x 400 mm	126,70
KKE	Edelstahl Kieskorb	200 x 200 x 70 mm	29,80

Flachdachrinne höhenverstellbar 60 – 90 mm

bestehend
 Aluminium Entwässerungsrinne und
 Edelstahl Lochblechrost
 Breite 140 mm

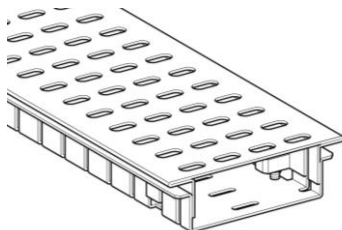
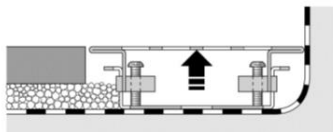

Art.-Nr.	Ausführung	Abmessungen	€ /St.
AER 50	mit 1 Steckverbinder	500 mm	77,20
AER 100	mit 1 Steckverbinder	1 000 mm	128,20
AER 120	mit 1 Steckverbinder	1 200 mm	130,50
AER 200	mit 1 Steckverbinder	2 000 mm	220,40
AERES	90° Eckstück mit 1 Steckverbinder	2 x 250 mm	92,40
EDA	Endstück Aluminium		5,50
STA	Steckverbinder		5,20
AERO20	Flachrost	200 x 200 mm	84,10
AERO40	Flachrost	400 x 400 mm	137,00
KKE	Edelstahl Kieskorb	200 x 200 x 70 mm	29,80

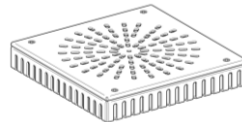
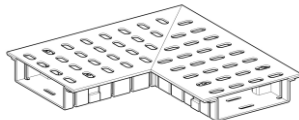

Edelstahl Dachwassereinlauf eckig

mit konischem Stutzen 300 mm (Konushöhe 40 mm)
Rahmen 400 x 400 mm

Art.-Nr.	Ausführung	Größe	€/St.
18-301075	Edelstahl	Ø 75 mm	64,00
18-301095	Edelstahl	Ø 95 mm	64,00
18-301110	Edelstahl	Ø 110 mm	64,00
18-301125	Edelstahl	Ø 125 mm	69,00

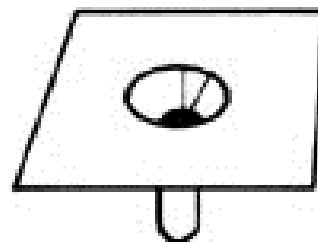

Edelstahl Dachwassereinlauf eckig

mit geradem Stutzen 300 mm
Rahmen 400 x 400 mm

Art.-Nr.	Ausführung	Größe	€/St.
18-303375	Edelstahl	Ø 75 mm	49,00
18-303395	Edelstahl	Ø 95 mm	49,00
18-303110	Edelstahl	Ø 110 mm	49,00
18-303125	Edelstahl	Ø 125 mm	50,00

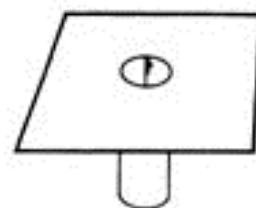

Universal Rückstaudichtung

Kunststoff EPDM

Art.-Nr.	Dichtlippen Ø A / B / C / D / E	Größe	€/St.
18-309075	108 / 108 / 91 / 89 / 89	Ø 75 mm	10,60
18-309090	111 / 110 / 108 / 106 / 105	Ø 90 mm	11,50
18-309095	111 / 110 / 108 / 106 / 105	Ø 95 mm	16,00
18-309097	135 / 133 / 124 / 122 / 120	Ø 110 mm	14,60
18-309099	160 / 160 / 154 / 154 / 152	Ø 125 mm	22,60
18-309140	200 / 196 / 156 / 156 / 152	Ø 140 mm	24,70
18-309160	200 / 196 / 196 / 194 / 194	Ø 160 mm	27,00



Edelstahl Notüberlauf

Platte gerade
Stutzen 500 mm 85°

Art.-Nr.	Ausführung	Platte	€/St.
18-305056	rund Ø 56 mm	300 x 300 mm	76,50
18-305098	rund Ø 98 mm	400 x 400 mm	76,50
18-305480	eckig 40 x 80 mm	400 x 400 mm	76,50
18-305510	eckig 50 x 100 mm	400 x 400 mm	76,50
18-305515	eckig 50 x 150 mm	400 x 400 mm	76,50

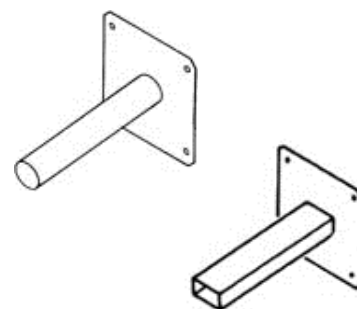

Edelstahl Notüberlauf

Platte abgewinkelt
Stutzen 500 mm 85°

Art.-Nr.	Ausführung	Platte	€/St.
18-306056	rund Ø 56 mm	300 x 300 mm	76,50
18-306075	rund Ø 75 mm	400 x 400 mm	76,50
18-306098	rund Ø 98 mm	400 x 400 mm	76,50
18-306480	eckig 40 x 80 mm	400 x 400 mm	76,50
18-306510	eckig 50 x 100 mm	400 x 400 mm	76,50
18-306515	eckig 50 x 150 mm	400 x 400 mm	76,50

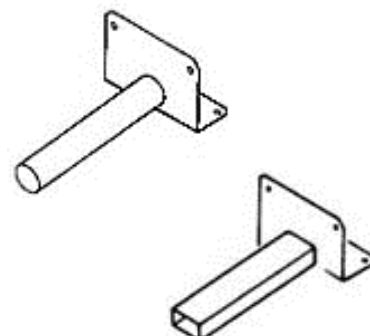

Entwässerungszubehör

Edelstahl Kiesrahmen eckig

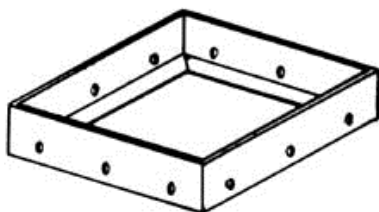

Art.-Nr.	Ausführung	Abmessungen	€/St.
18-304110	Höhe 40 mm	110 x 110 mm	27,00
18-304160	Höhe 40 mm	160 x 160 mm	28,00
18-304210	Höhe 40 mm	210 x 210 mm	28,00
18-304260	Höhe 40 mm	260 x 260 mm	29,00
18-306110	Höhe 60 mm	110 x 110 mm	27,00
18-306160	Höhe 60 mm	160 x 160 mm	28,00
18-306210	Höhe 60 mm	210 x 210 mm	28,00
18-306260	Höhe 60 mm	260 x 260 mm	29,00
18-308160	Höhe 80 mm	160 x 160 mm	33,50
18-308210	Höhe 80 mm	210 x 210 mm	35,50
18-308260	Höhe 80 mm	260 x 260 mm	37,00
18-310160	Höhe 100 mm	160 x 160 mm	35,50
18-310210	Höhe 100 mm	210 x 210 mm	37,00
18-310260	Höhe 100 mm	260 x 260 mm	39,00

Edelstahl Kiesrahmen eckig verstellbar

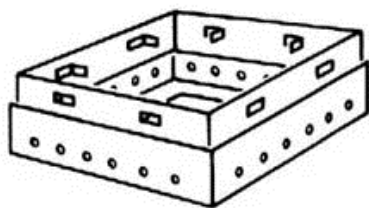

Art.-Nr.	Ausführung	Abmessungen	€/St.
18-349110	von 60 – 110 mm	110 x 110 mm	39,00
18-349160	von 60 – 110 mm	160 x 160 mm	39,00
18-349210	von 60 – 110 mm	210 x 210 mm	39,00
18-349260	von 60 – 110 mm	260 x 260 mm	43,00

Edelstahl Aufsetzrahmen eckig

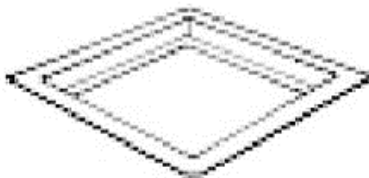

Art.-Nr.	Ausführung	Abmessungen	€/St.
18-304100	Höhe 20 mm	100 x 100 mm	20,00
18-304150	Höhe 20 mm	150 x 150 mm	21,00
18-304200	Höhe 20 mm	200 x 200 mm	21,00
18-304250	Höhe 20 mm	250 x 250 mm	24,00

Edelstahl Aufsetzrahmen eckig verstellbar

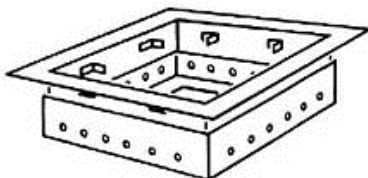

Art.-Nr.	Ausführung	Abmessungen	€/St.
18-397110	von 60 – 110 mm	110 x 110 mm	41,00
18-397160	von 60 – 110 mm	160 x 160 mm	42,00
18-397210	von 60 – 110 mm	210 x 210 mm	42,00
18-397260	von 60 – 110 mm	260 x 260 mm	44,00

Edelstahl Lochblechrost eckig

Langloch 30 x 6 mm



Art.-Nr.	Ausführung	Abmessungen	€/m
18-303100	Höhe 20 mm	100 x 100 mm	20,00
18-303150	Höhe 20 mm	150 x 150 mm	22,00
18-303200	Höhe 20 mm	200 x 200 mm	22,00
18-303250	Höhe 20 mm	250 x 250 mm	28,00

Laubkorb mit Flügelschraube rund

Kunststoff schwarz

Art.-Nr.	Ausführung	€/St.
18-302135	für Stützen bis Ø 135 mm	14,80

**Laubkorb mit Flügelschraube eckig**

Kunststoff schwarz

Art.-Nr.	Ausführung	€/St.
18-302140	für Stützen bis Ø 135 mm	23,40

**Laubkorb rund**

Kunststoff schwarz

Art.-Nr.	Ausführung	€/St.
18-302150	für Stützen Ø 80 - 180 mm	10,40

**Kiesleistenwinkel mit Rundloch**

mit Rundloch 15 mm / alle 100 mm

Länge 2 000 mm

Art.-Nr.	Ausführung	Abmessungen	€/m
18-780050	Edelstahl 1,0 mm	50 x 30 mm	10,90
18-780060	Edelstahl 1,0 mm	60 x 40 mm	11,80

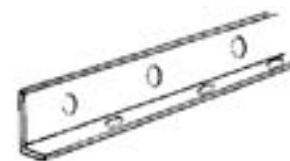

Dehnungsbänder

Edelstahl 1- Kopf Dila

beidseitig vulkanisiert, 390 mm breit

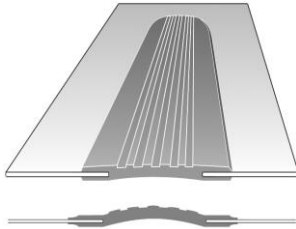

Art.-Nr.	Ausführung	Länge	€ /St.
18-320850	Edelstahl 0,5 mm	850 mm	45,80
18-321000	Edelstahl 0,5 mm	1 000 mm	54,30
18-321250	Edelstahl 0,5 mm	1 250 mm	74,80

Edelstahl 2- Kopf Dila

beidseitig vulkanisiert, 390 mm breit

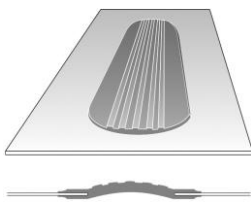

Art.-Nr.	Ausführung	Länge	€ /St.
18-321500	Edelstahl 0,5 mm	1 500 mm	92,60
18-322000	Edelstahl 0,5 mm	2 000 mm	108,50

Edelstahl Endlosdila

beidseitig vulkanisiert, 390 mm breit

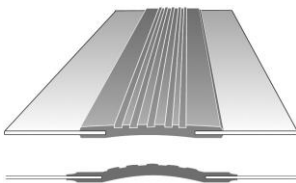

Art.-Nr.	Ausführung	Länge	€ / m
18-321501	Edelstahl 0,5 mm	3 000 mm	43,00
18-321502	Edelstahl 0,5 mm	6 000 mm	43,00

Shedrinnen Dila endlos blechverblendet

einseitig vulkanisiert Breite 330 mm

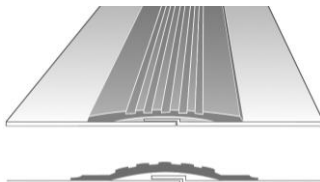

Art.-Nr.	Ausführung	Länge	€ / m
18-321610	Aluminium 1,0 mm	3 000 mm	39,50
18-321620	Zink 0,7 mm	3 000 mm	39,50
18-321630	Edelstahl 0,5 mm	3 000 mm	45,80
18-321640	Kupfer 0,6 mm	3 000 mm	59,70